

Varenummer: 20990ALD25200EL
Beskrivelse: E+G GN 990 Rundt konstruktionsrør
GN 990-AL-D25-200-EL

Mål

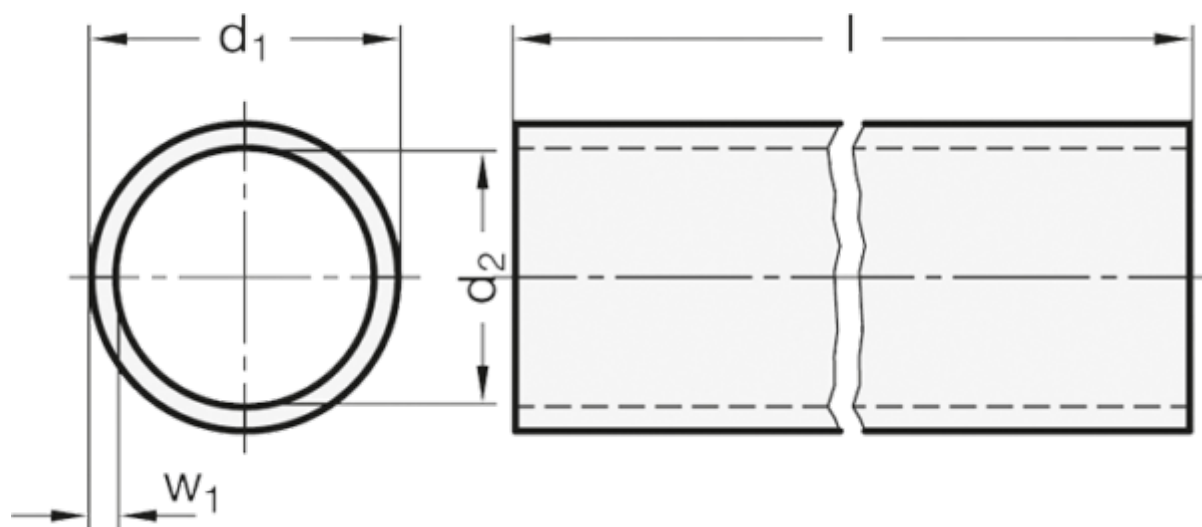

d_1	= D25 +0.1/-0.2
d_2	= 21
$l \pm 0.5$	= 200
Vægt i (g)	= 44
w_1	= 2